

KF 200 KUNSTSTOFF/ALUMINIUM-FENSTER

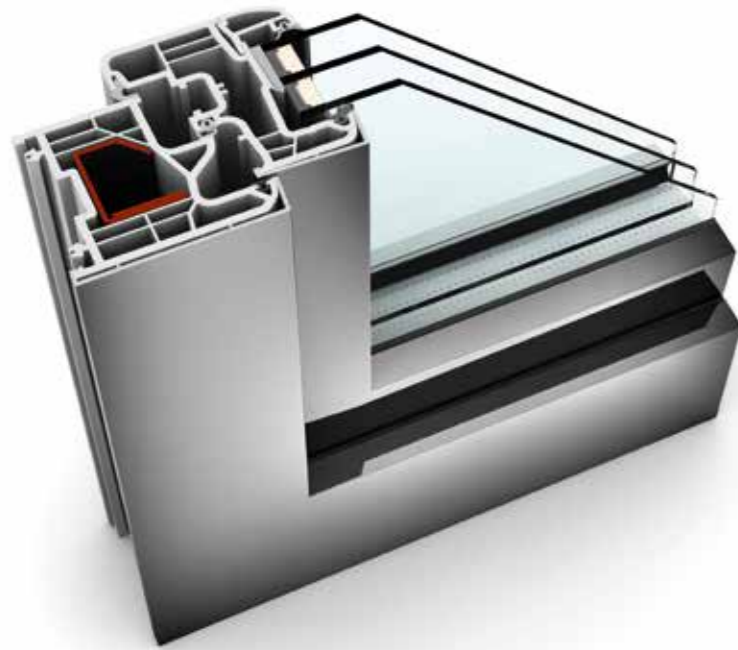

EIGENSCHAFTEN

Wärmedämmung (in W/m ² K)		bis U _w = 0,74
Schallschutz (in dB)		bis 45
Sicherheit		RC1, RC2
Verriegelung		aufliegend
Bautiefe (in mm)		71

I-tec Verglasung

KF 410 KUNSTSTOFF/ALUMINIUM-FENSTER

EIGENSCHAFTEN

Wärmedämmung (in W/m ² K)		bis U _w = 0,62
Schallschutz (in dB)		bis 45
Sicherheit		RC1, RC2
Verriegelung		verdeckt liegend
Bautiefe (in mm)		90/93

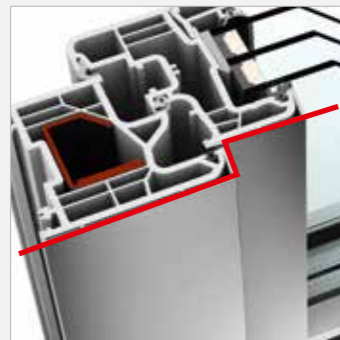
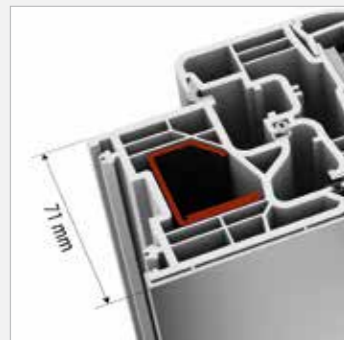
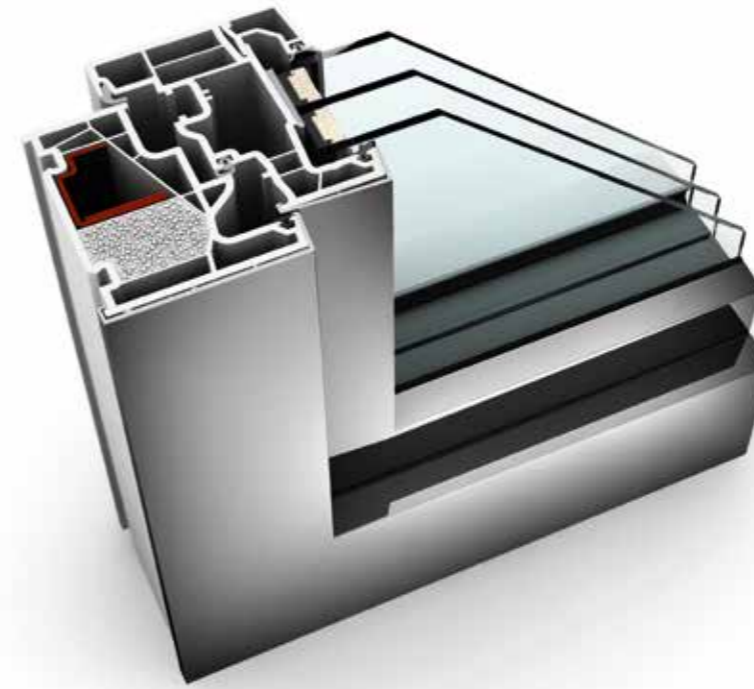
I-tec Verglasung**I-tec Lüftung****I-tec Insulation****KF 200**

Mit einer Bautiefe von 71 mm gehört KF 200 zu den absolut schlanken Fenstern am Markt. Die Aluminium-Schale an der Außenseite ist nicht nur kantig und geradlinig, sie lässt sich auch in vielen Farben gestalten. Für ausgezeichnete Stabilität, Einbruchssicherheit sowie Wärme- und Schalldämmung sorgt die I-tec Verglasung. Dabei wird die Glasscheibe mit dem Fensterrahmen lückenlos rundum verklebt. Diese innovative Technologie ist – so wie bei allen Internorm-Fenstern – serienmäßig erhältlich.

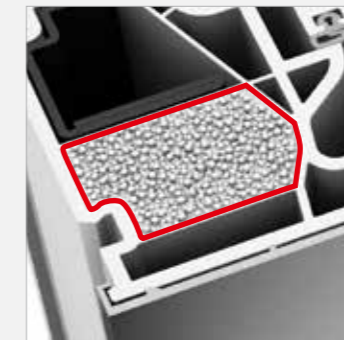
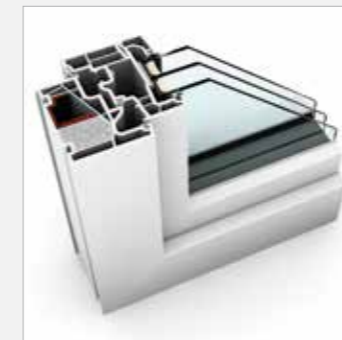
**KF 410**

Ob im klassischen Kunststoff-Weiß oder mit witterungsbeständiger Aluminium-Schale – mit KF 410 treffen Sie immer die richtige Entscheidung. Das kantige Design von Rahmen und Flügel ist auf die Bauweise des Designstils home pure abgestimmt. Durch die neue Isolier-Technologie I-tec Insulation ist der Rahmen lückenlos gedämmt und die Wärmedämmung deutlich verbessert. Auf Wunsch kann die I-tec Lüftung in dieses Fenster integriert werden. Dieses innovative Lüftungssystem sorgt 24 Stunden lang für ausreichend Frischluft und perfektes Raumklima.

KF 500 KUNSTSTOFF/ALUMINIUM-FENSTER

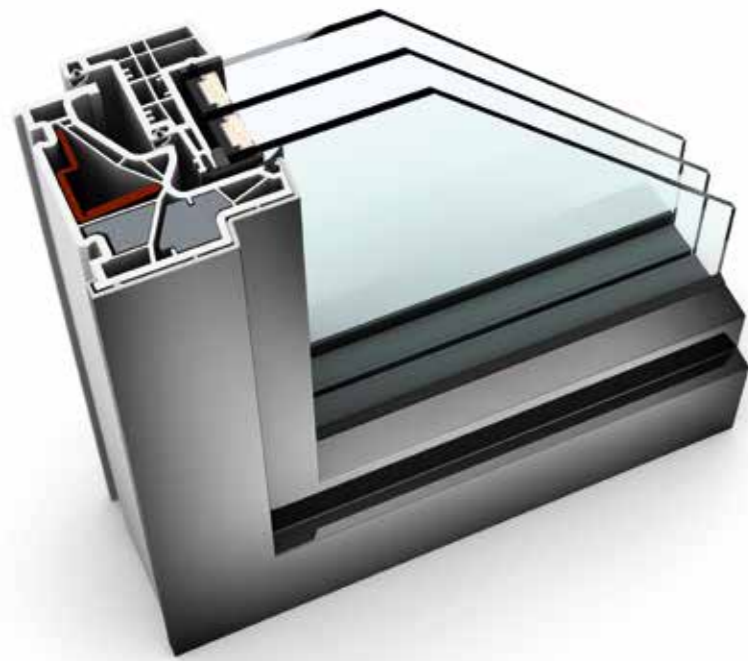

EIGENSCHAFTEN

Wärmedämmung (in W/m ² K)		bis U _w = 0,61
Schallschutz (in dB)		bis 46
Sicherheit		RC2
Verriegelung		voll integriert
Bautiefe (in mm)		90/93

I-tec Verriegelung**I-tec** Verglasung**I-tec** Lüftung

KV 440 KUNSTSTOFF/ALUMINIUM-VERBUNDFENSTER

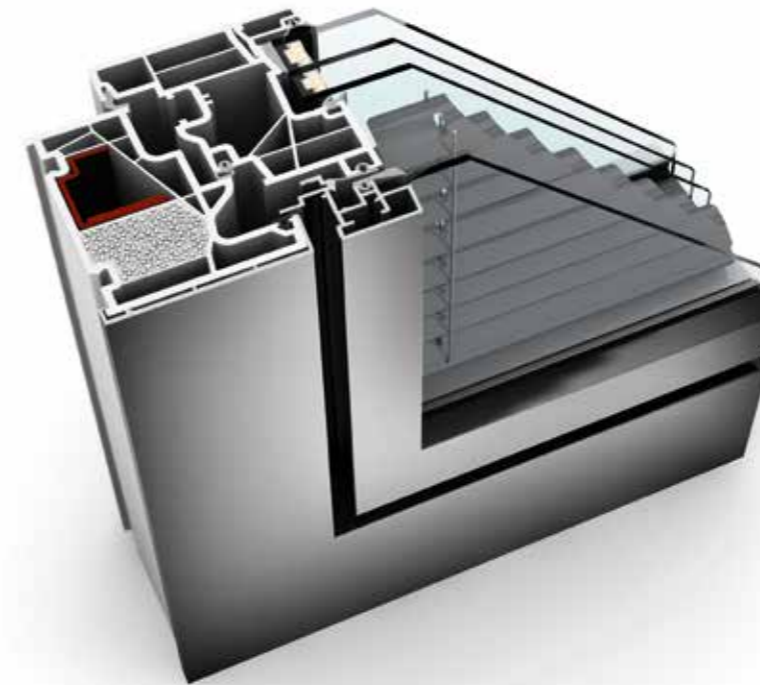

EIGENSCHAFTEN

Wärmedämmung (in W/m ² K)		bis U _w = 0,64
Schallschutz (in dB)		bis 45
Sicherheit		RC1, RC2
Verriegelung		verdeckt liegend
Bautiefe (in mm)		93

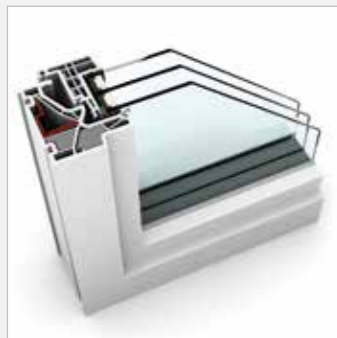
I-tec Verglasung**I-tec** Beschattung**I-tec** Lüftung**I-tec** Insulation**KF 500**

So viel technisches Know-How in einem Fenster bietet nur KF 500. Neben der I-tec Verglasung, der Rundum-Verklebung der Glasscheibe mit dem Fensterrahmen, ist KF 500 standardmäßig mit der konkurrenzlosen I-tec Verriegelung ausgestattet. Integrierte Klappen drücken beim Verriegeln an allen Seiten in das Rahmeninnere und machen ein Aushebeln der Fenster quasi unmöglich. Auf Wunsch kann KF 500 auch noch mit der I-tec Lüftung, einem im Rahmen integrierten Lüftungssystem ausgestattet werden. Jeder Raum kann damit bedarfsgerecht gelüftet werden.

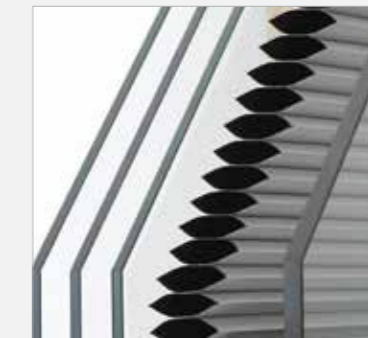
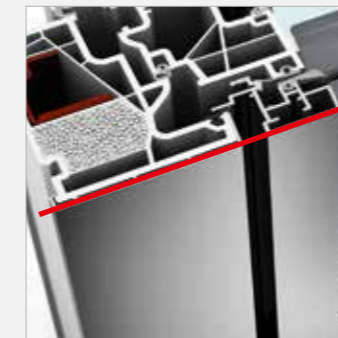
**KV 440**

Mehr Licht trotz Sonnenschutz? Kein Widerspruch beim KV 440. Bei diesem flächenbündigen Fenster ist der Sonnen- und Sichtschutz bereits zwischen den Scheiben eingebaut und bietet mit besten Wärme- und Schalldämmwerten einen 4fach-Schutz in nur einem Fenster. Neben Jalousie oder Faltschirm bietet die blickdichte Duette® absoluten Sichtschutz. Mittels Photovoltaikmodul lässt sich die I-tec Beschattung außerdem ohne externe Stromquelle steuern. Mit der I-tec Smart Window App ist eine Bedienung bequem vom Tablet oder Smartphone aus möglich.

HF 210 HOLZ/ALUMINIUM-FENSTER

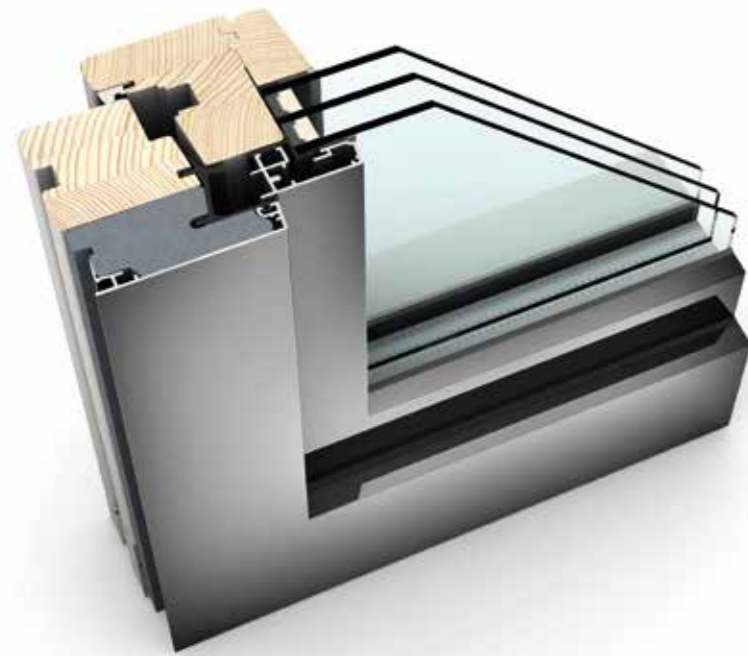

EIGENSCHAFTEN

Wärmedämmung (in W/m ² K)		bis U _w = 0,67
Schallschutz (in dB)		bis 46
Sicherheit		RC2
Verriegelung		verdeckt liegend
Bautiefe (in mm)		85

I-tec Verglasung

HF 310 HOLZ/ALUMINIUM-FENSTER

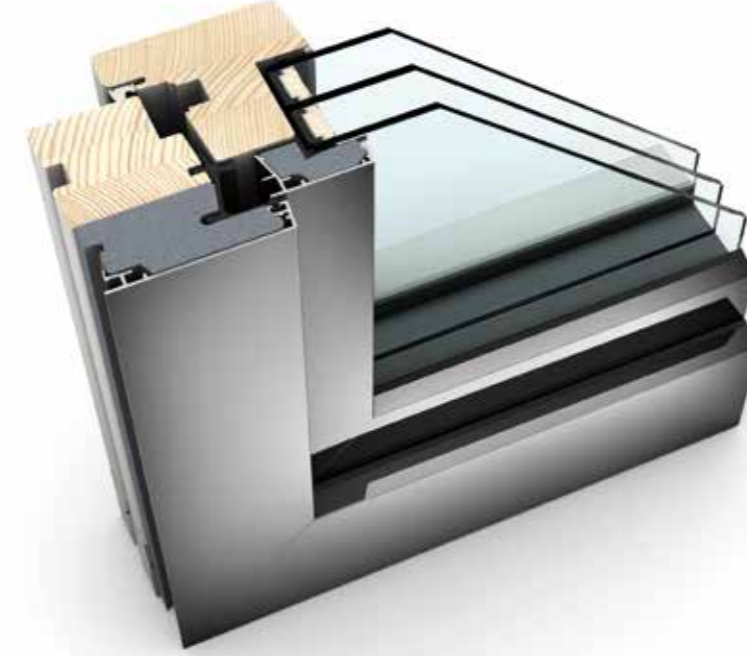

EIGENSCHAFTEN

Wärmedämmung (in W/m ² K)		bis U _w = 0,62
Schallschutz (in dB)		bis 46
Sicherheit		RC2
Verriegelung		verdeckt liegend
Bautiefe (in mm)		85

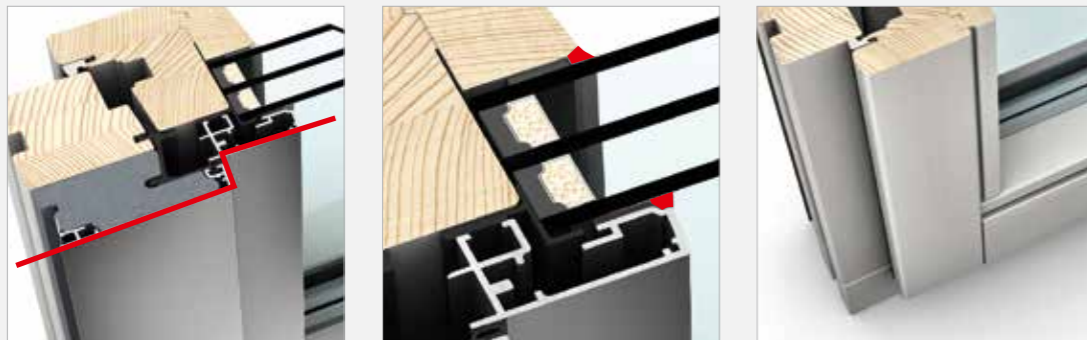
I-tec Verglasung**HF 210**

Fensterstreichen ist gestrichen – denn dank der Aluminium-Vorsatzschale ist das Holz vor Witterung geschützt. Die kantigen Aluminiumprofile von Rahmen und Fenster lassen sich in vielen Farben gestalten und ermöglichen Ihnen unzählige Möglichkeiten bei der Gestaltung Ihrer Außenfassade. Ausgezeichnete Stabilität, Einbruchsicherheit sowie Wärme- und Schalldämmung bietet die I-tec Verglasung – eine lückenlose Rundumverklebung der Glasscheibe. Die verdeckt liegenden Beschläge an der Innenseite von HF 210 sorgen für eine ungestörte, behagliche Holzoberfläche.

**HF 310**

Für mehr Wohnkomfort sorgt HF 310 nicht nur aufgrund seiner Holzoberfläche innen. Ein hochwärmedämmender Thermoschaum, der sich zwischen dem Holz an der Innenseite und der kantigen Aluminiumschale an der Außenseite befindet, sorgt für ausgezeichnete Wärmedämmung. Die lückenlose Rundumverklebung der Glasscheibe mit dem Fensterrahmen macht HF 310 einbruchssicher und stabil. Drei umlaufende Dichtungen verhindern, dass Wasser auf die Holzflächen trifft.

HF 410 HOLZ/ALUMINIUM-FENSTER

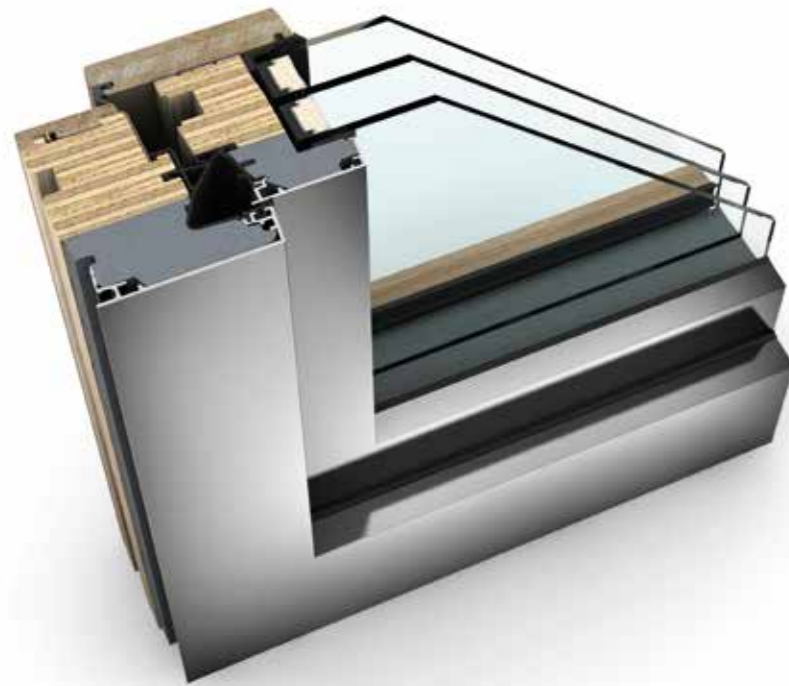

EIGENSCHAFTEN

Wärmedämmung (in W/m ² K)		bis U _w = 0,64
Schallschutz (in dB)		bis 46
Verriegelung		verdeckt liegend
Bautiefe (in mm)		85

I-tec Verglasung**I-tec Core**

HV 350 HOLZ/ALUMINIUM-VERBUNDFENSTER

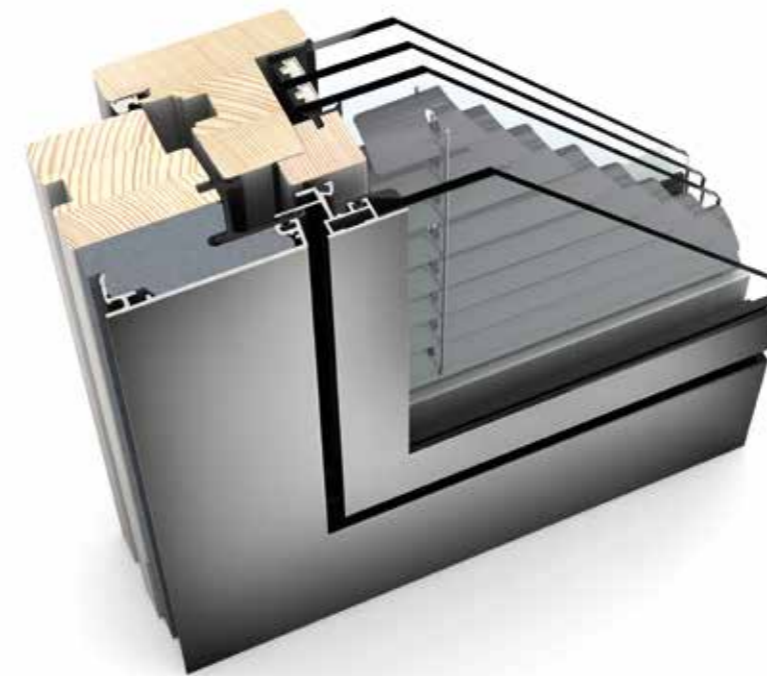

EIGENSCHAFTEN

Wärmedämmung (in W/m ² K)		bis U _w = 0,60
Schallschutz (in dB)		bis 47
Sicherheit		RC2
Verriegelung		verdeckt liegend
Bautiefe (in mm)		85

I-tec Verglasung**I-tec Beschattung**

NEU

HF 410

Fenster und große Verglasungen sind ein wesentlicher Bestandteil für Ihren Lebensraum. Für ein harmonisches Gesamtbild ist die Farb- und Materialauswahl von Böden und Möbeln maßgebend – damit schaffen Sie Ihr individuelles Wohnerlebnis. Raffinierte Farbabstimmungen erzeugen fließende Übergänge von Mobiliar, Fenster oder Boden und verleihen Ihren Räumen ein einzigartiges Flair. Das breite Farb- und Holzangebot des neuen Holz/Aluminium-Fensters HF 410 bietet Ihnen unzählige Möglichkeiten für die harmonische Gestaltung Ihres Wohnraums.

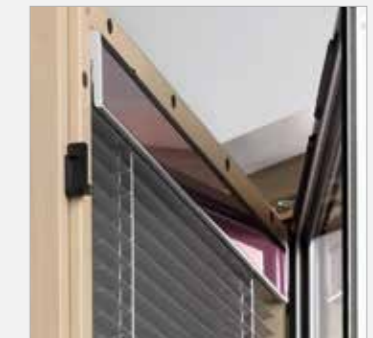
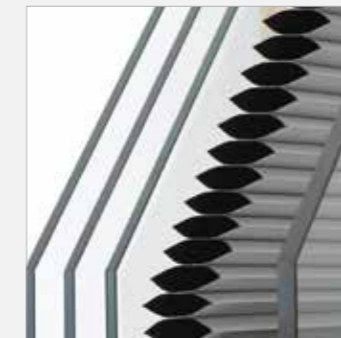
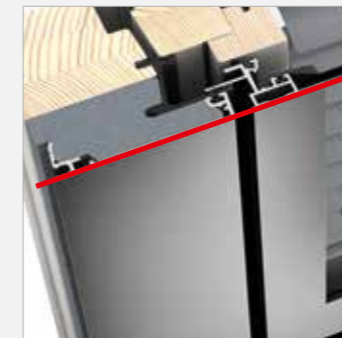
**HV 350**

Der komplett flächenbündige Übergang von Rahmen und Flügel sowie der integrierte Sonnenschutz zwischen den Scheiben vereint HV 350 zu einer Einheit. Jalousie, Faltstore oder Duette® sind durch den integrierten Einbau vor Verschmutzung geschützt. Mit perfektem Sonnen-, Sicht-, Wärme- und Schallschutz genießen Sie 4fach-Schutz in nur einem Fenster. Die I-tec Beschattung funktioniert völlig energieautark und bietet dazu noch viele nützliche Funktionen. Eine komfortable Bedienung ist auch mit I-tec Smart Window möglich.